

Varenummer: 03510050
Beskrivelse: Fluro Ledleje GE 50SW

Mål

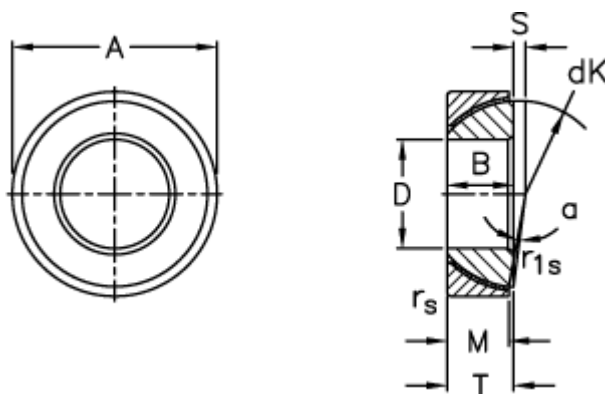

A	= 80 0 -0,016	S	= 4.3
B	= 20	Statisk belastning C0 (kN)	= 470
D	= 50 0 -0,012	T	= 20 +0,25 -0,40
dK	= 74	Vægt	= 455
Dynamisk belastning C (kN)	= 235		
Kipvinkel	= 1.5		
M	= 19		
rs, r1s min	= 1		